

ROHRWINKELBOGEN 87°

Art.-Nr.:	60218
Nenngröße [mm]:	87
Material:	Kupfer
Ablaufleistung[l/s]:	7,2

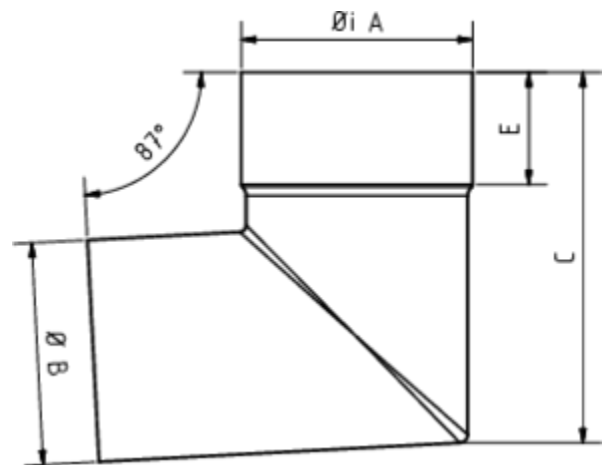
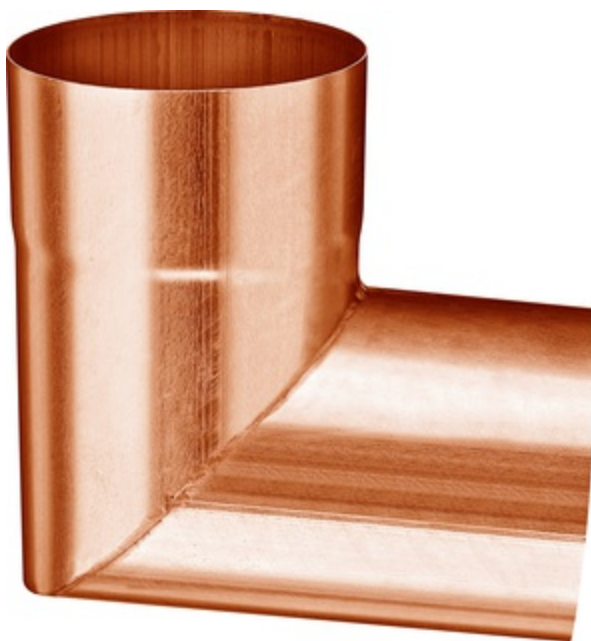

Maße [mm]:

A	B	C	E
89,0	86	160,0	50

Hinweis:

Gelötet

Ausschreibungstext:

GRÖMO® Winkelbogen 87/87

aus Kupfer, gelötet, mit Muffe, nach DIN EN 612, DN 87mm, 87°, liefern und fachgerecht einbauen.