

FALLROHRABZWEIG 72°

Art.-Nr.:	61023
Nenngröße [mm]:	80/80
Material:	Kupfer
Ablaufleistung[l/s]:	5,9

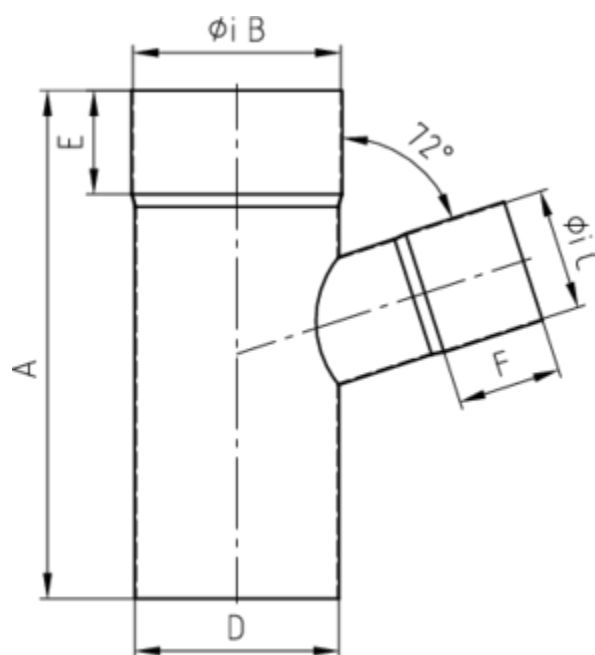
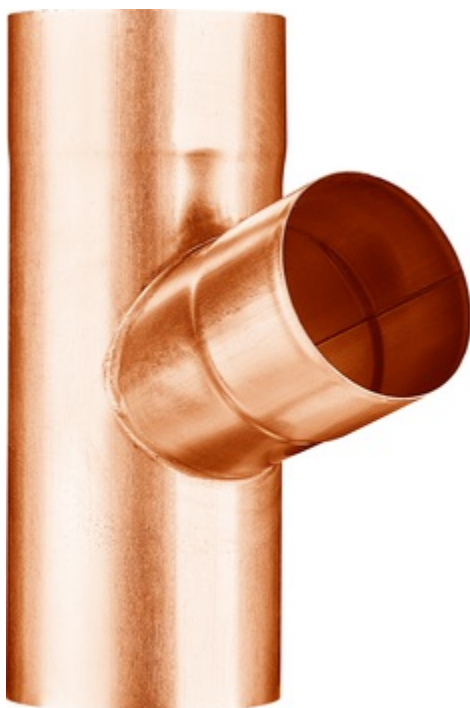

Maße [mm]:

A	B	C	D	E
245,0	81	80,0	80	50

Hinweis:

- Auf Anfrage auch mit anderem Winkel, Durchmesser, Doppelabzweig oder Y-Abzweig erhältlich
- Gelötet

Ausschreibungstext:

GRÖMO® Abzweig 72° 80/80

aus Kupfer, nach DIN EN 612, Fallrohr DN 80mm, Einlauf DN 80mm, liefern und fachgerecht einbauen.