

WASSERFANGKASTEN KUBISCH

Art.-Nr.: 61179
Nenngröße [mm]: 87
Material: Kupfer

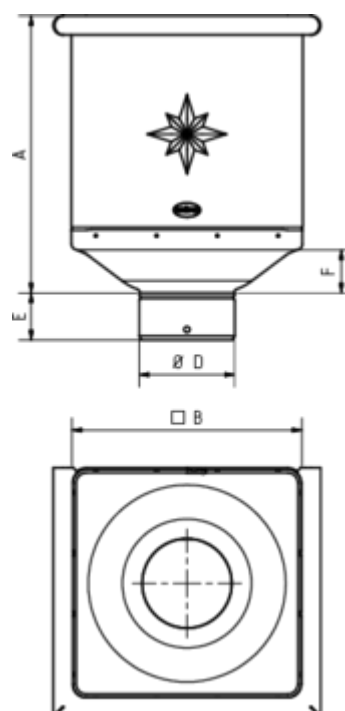

Maße [mm]:

A	B	D	E	F
290,0	240	86	44	47

Hinweis:

Mit Klemmfeder zur einfachen Montage

Ausschreibungstext:

GRÖMO® Wasserfangkasten, 87
 aus Kupfer, Höhe: 290 mm, Breite: 240 mm, Tiefe 240 mm, mit Klemmfeder, liefern und fachgerecht montieren