

RINNENWINKEL - INNENECK - 135° (=45°) HALBRUND - SCHENKELLÄNGE 300 MM

Art.-Nr.: 61591
Nenngröße [mm]: 250
Material: Kupfer

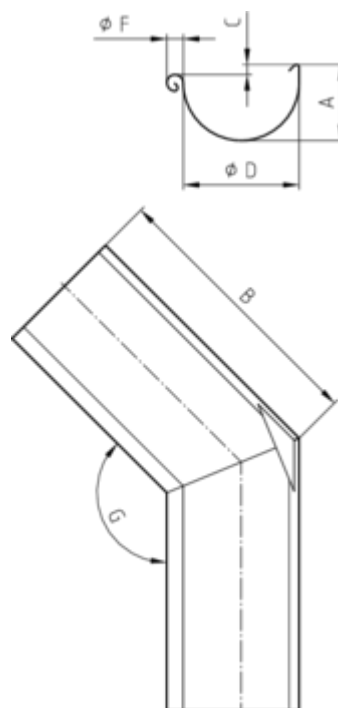

Maße [mm]:

A	B	C	D	F	G
72,0	300	10,0	105	18	135°

Hinweis:

Gelötet

Ausschreibungstext:

GRÖMO® Rinnenwinkel Inneneck halbrund mit Wulst 250
 aus Kupfer, mit Wulstdurchmesser _____, mit Winkel _____,
 Schenkellänge _____ halbrund/Kastenform, liefern und fachgerecht einbauen.