

RINNENWINKEL - INNENECK - 135° (=45°) HALBRUND - SCHENKELLÄNGE 300 MM

Art.-Nr.: 61592
Nenngröße [mm]: 280
Material: Kupfer

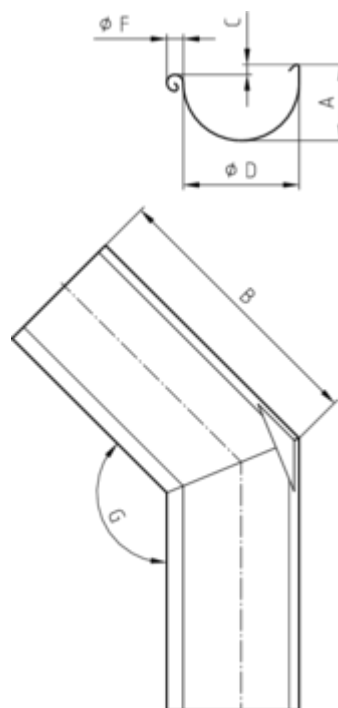

Maße [mm]:

A	B	C	D	F	G
84,0	300	11,0	127	18	135°

Hinweis:

Gelötet

Ausschreibungstext:

GRÖMO® Rinnenwinkel Inneneck halbrund mit Wulst 280
 aus Kupfer, mit Wulstdurchmesser _____, mit Winkel _____,
 Schenkellänge _____ halbrund/Kastenform, liefern und fachgerecht einbauen.