

RINNENERWEITERUNG INNENECKFORM - HALBRUNDE RINNE

Art.-Nr.: 61683
Nenngröße [mm]: 280/80
Material: Kupfer
Ablaufleistung[l/s]: 2,6

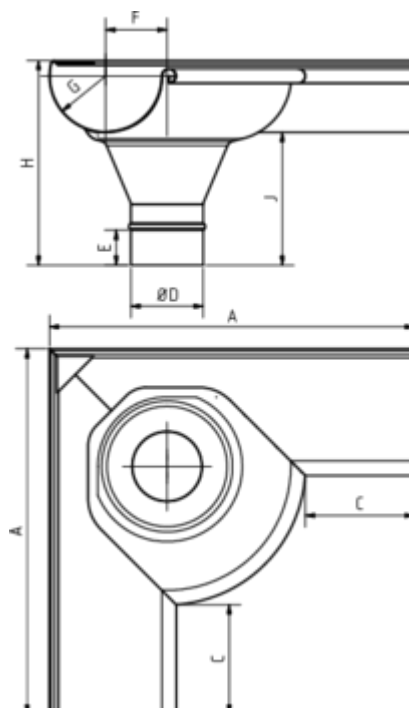

Maße [mm]:

A	C	D	E	F	G	H	J
500	190	79	48	80	63	260	250

Ausschreibungstext:

GRÖMO® Rinnenerweiterung Inneneckform 280
 aus Kupfer, Länge 450 mm, liefern und fachgerecht einbauen.