

RINNENERWEITERUNG SEGMENTFORM - HALBRUNDE RINNE

Art.-Nr.: 63686
Nenngröße [mm]: 280/80
Material: Zink
Ablaufleistung[l/s]: 2,6

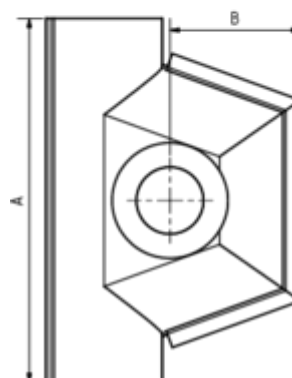
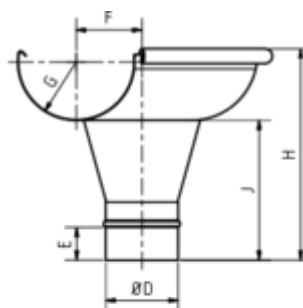

Maße [mm]:

A	B	D	E	F	G	H	J
500	190	79	45	75	63	310	210

Hinweis:

Informationspflicht gemäß Art. 33 REACH-Verordnung (SVHC-/Kandidatenliste): Erzeugnisse enthalten mehr als 0,1 % Blei (EG-Nr. 231-100-4 / CAS-Nr. (EG-Verzeichnis) 7439-92-1).

Ausschreibungstext:

GRÖMO® Rinnenerweiterung Segmentform 280 aus Titanzink, Länge 500 mm, liefern und fachgerecht einbauen.