

## GRÖMO ALUSTAR FALLROHRABZWEIG 72°

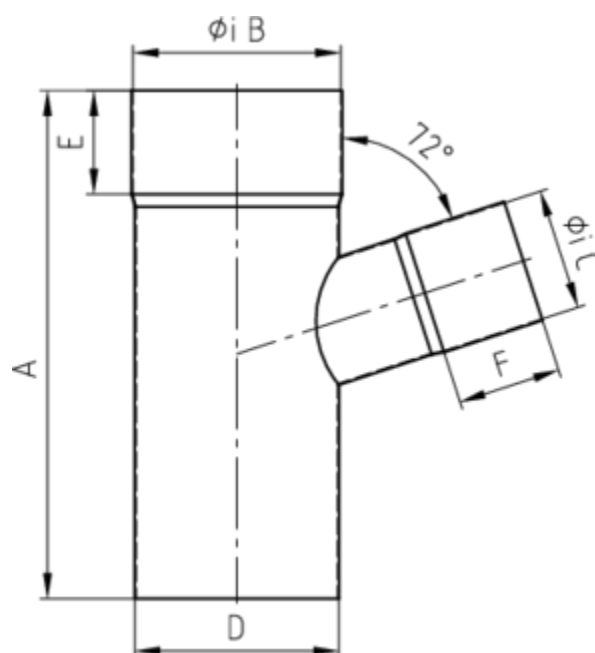

**ALU  
STAR**  
GRÖMO

**Art.-Nr.:** 83522  
**Nenngröße [mm]:** 100/80  
**Farbe:** SX - Testa di Moro  
**Ablaufleistung[l/s]:** 10,7



### Maße [mm]:

A	B	C	D	E	F
220	100	80	100	50	45

### Hinweis:

- Auf Anfrage auch mit anderem Winkel, Durchmesser, Doppelabzweig oder Y-Abzweig erhältlich
- Geschweißt

### Ausschreibungstext:

GRÖMO ALUSTAR® Abzweig 72° 100 / 80

aus farbbeschichtetem Aluminium in SX-Oberfläche (glatt) Testa di Moro, nach DIN EN 612, Fallrohr DN 100 mm, Einlauf DN 80 mm, liefern und fachgerecht einbauen.