

GRÖMO ALUSTAR FALLROHRABZWEIG 72°

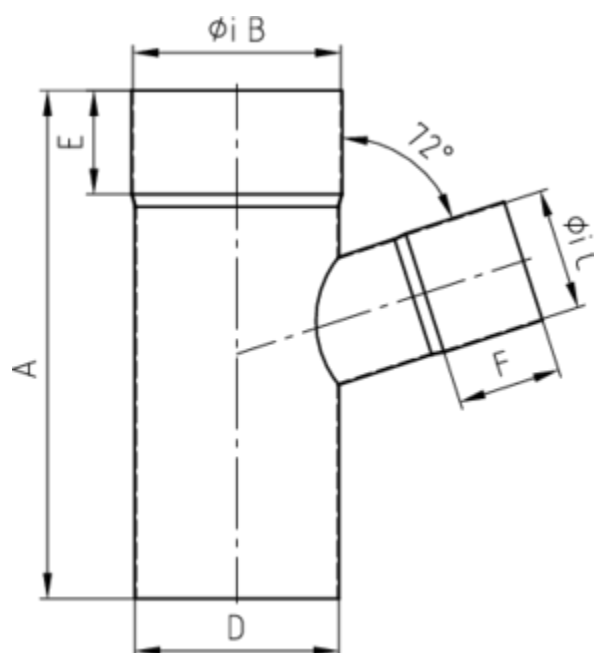

**ALU
STAR**
GRÖMO

Art.-Nr.: 83552
Nenngröße [mm]: 80/60
Farbe: SX - Testa di Moro
Ablaufleistung[l/s]: 5,9



Maße [mm]:

A	B	C	D	E	F
220	80	60	80	45	45

Hinweis:

- Auf Anfrage auch mit anderem Winkel, Durchmesser, Doppelabzweig oder Y-Abzweig erhältlich
- Geschweißt

Ausschreibungstext:

GRÖMO ALUSTAR® Abzweig 72° 80 / 60
 aus farbbeschichtetem Aluminium in SX-Oberfläche (glatt) Testa di Moro, nach DIN EN 612, Fallrohr DN 80 mm, Einlauf DN 60 mm, liefern und fachgerecht einbauen.