

FLACHDACH-ABZWEIG

Art.-Nr.: 84241
Nenngröße [mm]: 75/100
Material: Aluminium

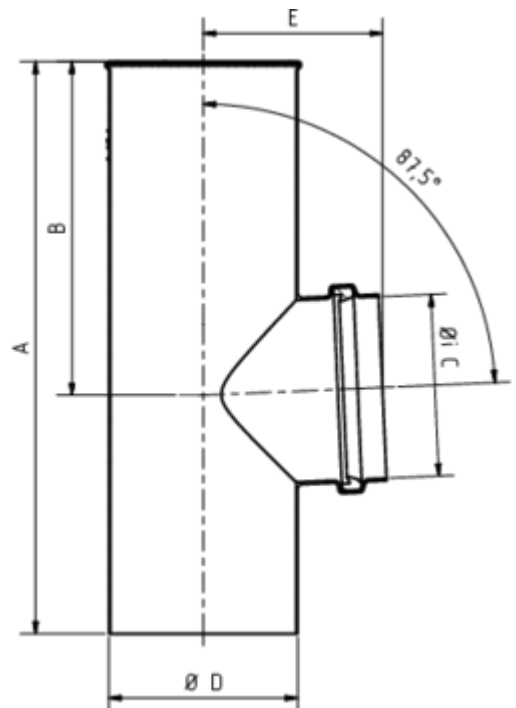

Maße [mm]:

A	B	C	D	E
240	140	76	99	84

Hinweis:

Lieferung inkl. vormontierter Zulaufdichtung

Ausschreibungstext:

GRÖMO® Flachdach-Abzweig 75 / 100
 aus Aluminium, nach DIN EN 612, Zulauf DN 75 mm, Fallrohr DN 100 mm, liefern und fachgerecht einbauen.