

RINNENWINKEL - INNENECK - 90° - HALBRUND

Art.-Nr.: 84306
Nenngröße [mm]: 250
Material: Aluminium

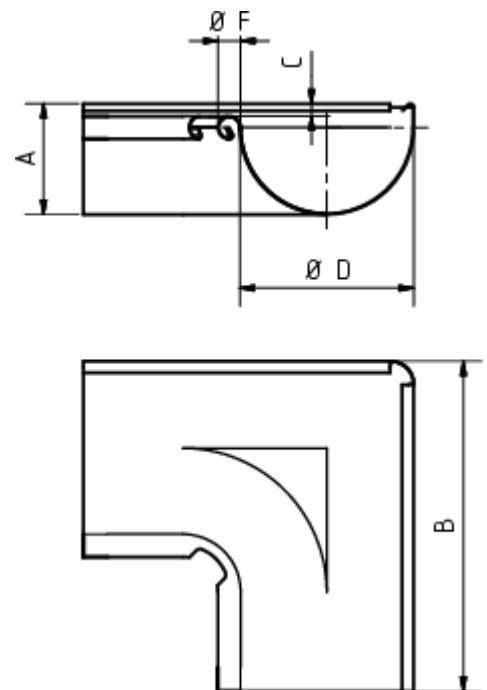

Maße [mm]:

A	B	C	D	E	F
72,0	260	10,0	105	20	18

Hinweis:

Tiefgezogen

Ausschreibungstext:

GRÖMO® Rinneninnenwinkel hr 250
 aus Aluminium, für halbrunde Dachrinne, 250mm, Inneneck, nach DIN EN 612, liefern und fachgerecht einbauen.