

RINNENWINKEL - INNENECK - 90° - HALBRUND

Art.-Nr.: 84307
Nenngröße [mm]: 280
Material: Aluminium

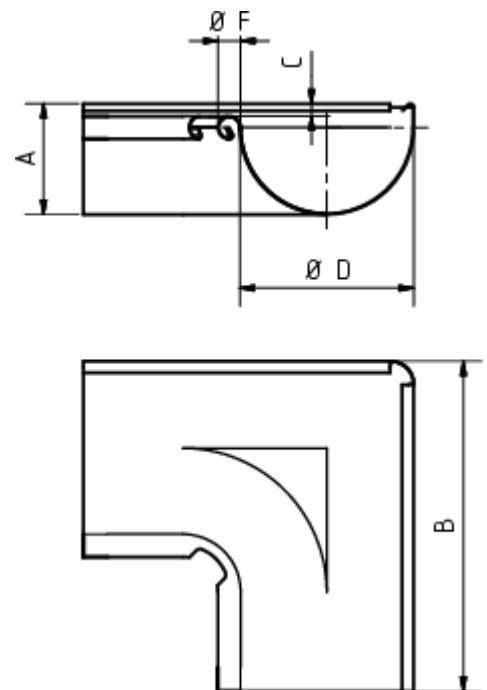

Maße [mm]:

A	B	C	D	E	F
84,0	275	11,0	127	20	18

Hinweis:

Tiefgezogen

Ausschreibungstext:

GRÖMO® Rinneninnenwinkel hr 280
 aus Aluminium, für halbrunde Dachrinne, 280mm, Inneneck, nach DIN EN 612, liefern und fachgerecht einbauen.