

RINNENWINKEL - INNENECK - 90° - HALBRUND

Art.-Nr.: 84308
Nenngröße [mm]: 333
Material: Aluminium

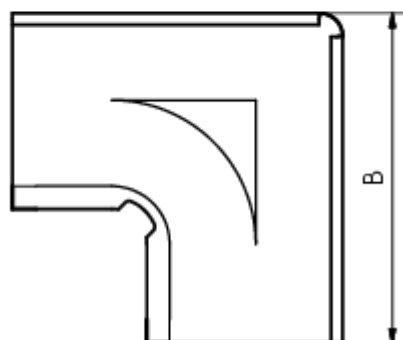
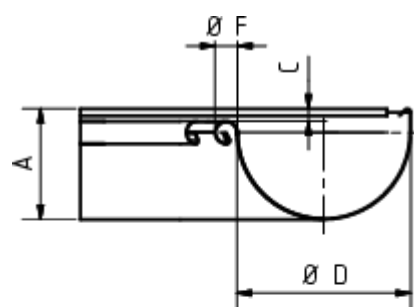

Maße [mm]:

A	B	C	D	E	F
98,0	290	11,0	153	20	20

Hinweis:

Tiefgezogen

Ausschreibungstext:

GRÖMO® Rinneninnenwinkel hr 333
 aus Aluminium, für halbrunde Dachrinne, 333mm, Inneneck, nach DIN EN 612, liefern und fachgerecht einbauen.