

FALLROHRABZWEIG 72°

Art.-Nr.:	84966
Nenngröße [mm]:	80/80
Material:	Aluminium
Ablaufleistung[l/s]:	5,9

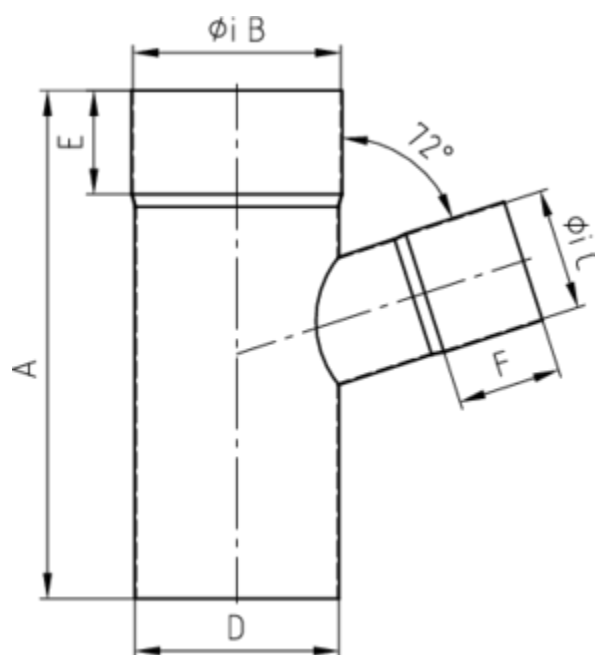

Maße [mm]:

A	B	C	D	E	F
220	80	80	80	45	45

Hinweis:

- Auf Anfrage auch mit anderem Winkel, Durchmesser, Doppelabzweig oder Y-Abzweig erhältlich
- Geschweißt

Ausschreibungstext:

GRÖMO® Abzweig 72° 80/80

aus Aluminium, nach DIN EN 612, Fallrohr DN 80mm, Einlauf DN 80mm, liefern und fachgerecht einbauen.