

## FALLROHRABZWEIG 72°

<b>Art.-Nr.:</b>	<b>84968</b>
<b>Nenngröße [mm]:</b>	<b>87/80</b>
<b>Material:</b>	<b>Aluminium</b>
<b>Ablaufleistung[l/s]:</b>	<b>7,4</b>

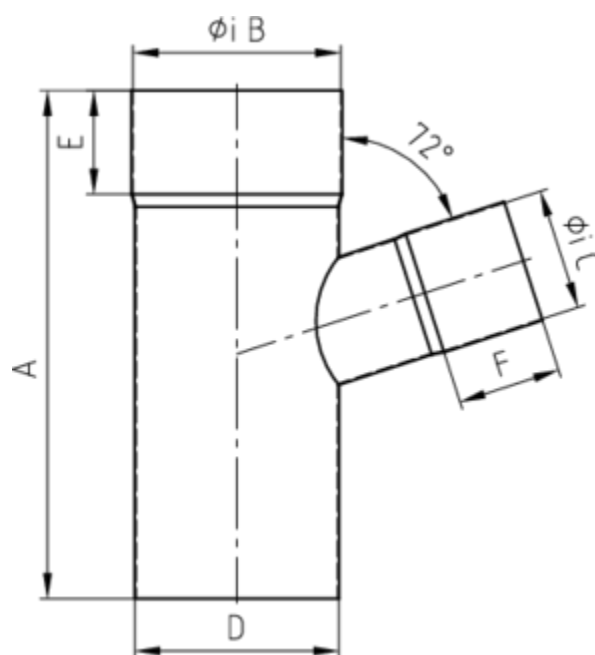

### Maße [mm]:

A	B	C	D	E	F
220	87	80	87	45	45

### Hinweis:

- Auf Anfrage auch mit anderem Winkel, Durchmesser, Doppelabzweig oder Y-Abzweig erhältlich
- Geschweißt

### Ausschreibungstext:

GRÖMO® Abzweig 72° 87/80

aus Aluminium, nach DIN EN 612, Fallrohr DN 87mm, Einlauf DN 80mm, liefern und fachgerecht einbauen.