

FALLROHRABZWEIG 72°

Art.-Nr.:	84977
Nenngröße [mm]:	87/60
Material:	Aluminium
Ablaufleistung[l/s]:	7,4

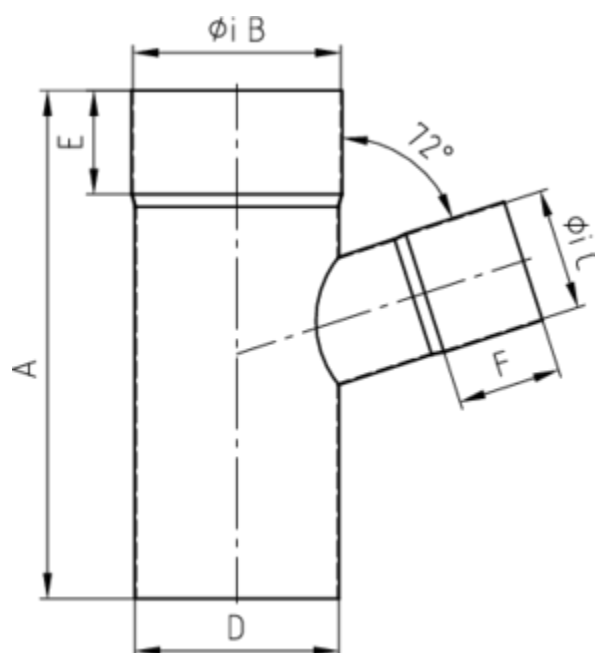

Maße [mm]:

A	B	C	D	E	F
220	87	60	87	45	45

Hinweis:

- Auf Anfrage auch mit anderem Winkel, Durchmesser, Doppelabzweig oder Y-Abzweig erhältlich
- Geschweißt

Ausschreibungstext:

GRÖMO® Abzweig 72° 87/60

aus Aluminium, nach DIN EN 612, Fallrohr DN 87mm, Einlauf DN 60mm, liefern und fachgerecht einbauen.