

GRÖMO ALUSTAR FALLROHRABZWEIG 72°

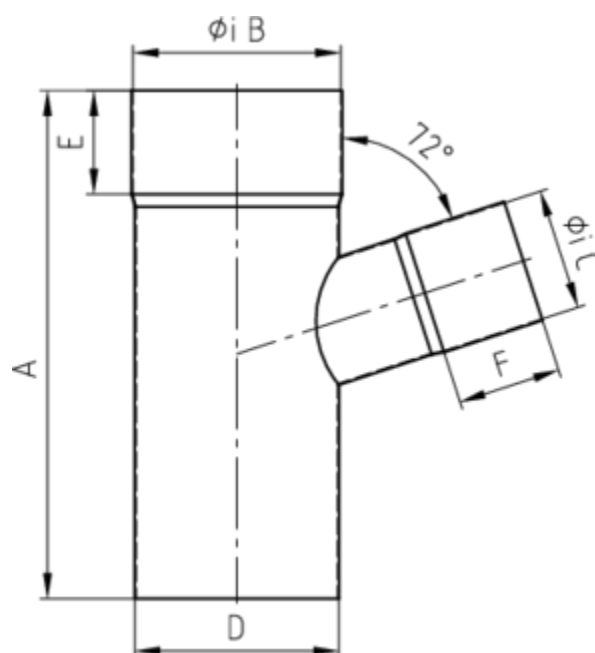

**ALU
STAR**
GRÖMO

Art.-Nr.:	89522
Nenngröße [mm]:	100/80
Farbe:	TX - Testa di Moro
Ablaufleistung[l/s]:	10,7



Maße [mm]:

A	B	C	D	E	F
220	100	80	100	50	45

Hinweis:

- Auf Anfrage auch mit anderem Winkel, Durchmesser, Doppelabzweig oder Y-Abzweig erhältlich
- Geschweißt

Ausschreibungstext:

GRÖMO ALUSTAR® Abzweig 72° 100 / 80

aus farbbeschichtetem Aluminium in TX-Oberfläche (strukturiert) Testa di Moro, nach DIN EN 612, Fallrohr DN 100 mm, Einlauf DN 80 mm, liefern und fachgerecht einbauen.