

GRÖMO ALUSTAR FALLROHRABZWEIG 72°

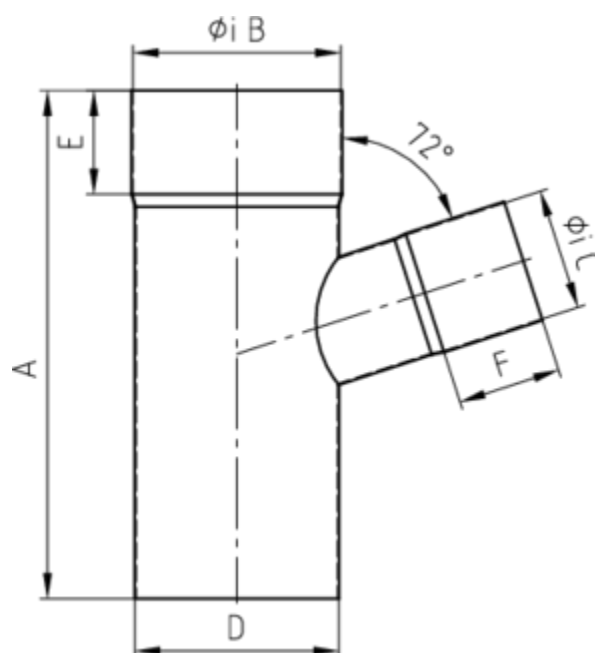

**ALU
STAR**
GRÖMO

Art.-Nr.: 89582
Nenngröße [mm]: 120/120
Farbe: TX - Testa di Moro
Ablaufleistung[l/s]: 17,4



Maße [mm]:

A	B	C	D	E	F
282	120	120	120	50	50

Hinweis:

- Auf Anfrage auch mit anderem Winkel, Durchmesser, Doppelabzweig oder Y-Abzweig erhältlich
- Geschweißt

Ausschreibungstext:

GRÖMO ALUSTAR® Abzweig 72° 120 / 120
 aus farbbeschichtetem Aluminium in TX-Oberfläche (strukturiert) Testa di Moro, nach DIN EN 612,
 Fallrohr DN 120 mm, Einlauf DN 120 mm, liefern und fachgerecht einbauen.